



*Buzdolabı
Kullanma Kılavuzu*

8855 SBS NF

Lütfen önce bu kılavuzu okuyun!

Değerli Müşterimiz,

Modern tesislerde üretilen ve titiz kalite kontrol işlemlerinden geçirilen üründen en iyi verimi almanızı istiyoruz.

Bu nedenle, ürünü kullanmadan önce kullanma kılavuzunun tamamını dikkatle okuyun ve bir başvuru kaynağı olarak saklayın. Ürünü bir başkasına devretmeniz halinde, kılavuzu da verin.

Kullanma kılavuzu ürünü hızlı ve güvenli bir şekilde kullanmanıza yardımcı olur.

- Ürünü kurmadan ve çalıştırmadan önce kullanma kılavuzunu okuyun.
- Güvenlikle ilgili talimatlara mutlaka uyun.
- Daha sonra ihtiyacınız olabileceği için kullanma kılavuzunu kolay ulaşabileceğiniz bir yerde saklayın.
- Ürünle birlikte verilen diğer belgeleri de okuyun.

Bu kullanma kılavuzunun başka modeller için de geçerli olabileceğini unutmayın. Modeller arasındaki farklar kılavuzda açık bir şekilde belirtilmiştir.

Semboller ve açıklamaları

Kullanma kılavuzunda şu semboller yer almaktadır:

	Önemli bilgiler veya faydalı ipuçları.
	Can ve mal tehlikesi.
	Elektrik çarpması riski.
	Ürünün ambalajı, Ulusal Çevre Mevzuatımız gereği geri dönüştürülebilir malzemelerden üretilmiştir.



Bu ürün, çevreye saygılı modern tesislerde doğaya zarar vermeden üretilmiştir.



İçindekiler

1 Güvenlik ve çevre talimatları 3

- 1.1. Genel güvenlik 3
- 1.1.1 HC uyarısı 4
- 1.1.2 Su pınarlı modeller için 5
- 1.2. Kullanım amacı 5
- 1.3. Çocuk güvenliği 5
- 1.4. AEEE yönetmeliğine uyum ve atık ürünün elden çıkarılması 5
- 1.5. Ambalaj bilgisi 5

2 Buzdolabınız 6

3 Kurulum 7

- 3.1. Kurulum için doğru yer 7
- 3.2. Plastik takozların takılması 7
- 3.3. Ayakların ayarlanması 8
- 3.4. Elektrik bağlantısı 8
- 3.5. Su bağlantısı 8
- 3.6. Su hortumunun ürüne bağlanması 9
- 3.7. Şebeke suyuna bağlama 9
- 3.8. Damacana kullanılacak ürünler için 10
- 3.9 Su filtresi 11
- 3.9.1.Harici filtrenin duvara monte edilmesi (Bu özellik opsiyoneldir) 11
- 3.9.2.Dahili filtre 12

4 Ön hazırlık 14

- 4.1. Enerji tasarrufu için yapılması gerekenler . . 14
- 4.2. İlk kullanım 14

5 Ürünün kullanımı 15

- 5.1. Gösterge paneli 15
- 5.2. Su filtresi değişim uyarısının aktiflenmesi . . 16
- 5.3. Buz / su alınması 17
- 5.4. Damlama tepsi 17
- 5.5. Sıfır derece bölmesi 18
- 5.6. Sebzelik 18
- 5.7. Multi zone saklama bölmesi 18
- 5.8. Dönen saklama bölmesi 18
- 5.9. Mavi ışık 19
- 5.10. İyonizer 19
- 5.11. Minibar 19
- 5.12. Hareketli gövde rafı 19
- 5.13. Taze yiyeceklerin dondurulması 20
- 5.14. Donmuş gıdaların saklanmasıyla ilgili tavsiyeler 20
- 5.15. Derin dondurucu bilgileri 20
- 5.16. Gıdaların yerleştirilmesi 21
- 5.17. Kapı açık uyarısı 21
- 5.18. Aydınlatma lambası 21

6 Bakım ve temizlik 22

- 6.1. Kötü kokuların önlenmesi 22
- 6.2. Plastik yüzeylerin korunması 22
- 6.3. Buz kabının temizlenmesi 22

7 Sorun giderme 23

8 Tüketici hizmetleri 26

Bu bölümde, yaralanma ya da maddi hasar riskini ortadan kaldıracak gerekli güvenlik talimatları yer almaktadır. Bu talimatlara uyulmaması halinde ürün her türlü garanti kapsamından çıkacaktır.

1.1. Genel güvenlik

- Bu ürün, fiziksel, duyuusal, zihinsel engelleri bulunan; tecrübe ve bilgi eksiği olan kişilerin ve çocukların kullanımına uygun değildir. Cihazın bu kişilerce kullanımı ancak bu kişilerin güvenliğinden sorumlu birinin gözetimi altında gerekli talimatların verilmesi durumunda uygundur. Çocukların cihaz ile oynaması sakıncalıdır.
- Çalışırken arıza yapması durumunda ürünü fişten çekin.
- Ürünün fişini prizden çektikten sonra, fişi tekrar takmak için en az 5 dakika bekleyin.
- Ürün kullanımında değilse fişini çekin.
- Fişe ıslak ellerle kesinlikle dokunmayın! Fişi çekmek için kablосundan tutmayın, her zaman fişten tutarak çekin.
- Elektrik fişinin ucunu, prize takarken kuru bir bez ile silin.
- Priz gevşekse buzdolabının fişini prize takmayın.
- Kurulum, bakım, temizlik ve tamir işlemleri sırasında ürünün fişini prizden çekin.
- Ürün uzun süre kullanılmayacaksa fişini elektrik prizinden çekin ve içindeki yiyecekleri çıkarın.
- Buzdolabındaki temizleme ve eritme işlemi için kesinlikle buhar veya buharlı temizlik malzemeleri kullanmayın. Buhar, buzdolabındaki elektrikli bölgelere temas ederek kısa devre veya elektrik çarpmasına neden olur!
- Ürünü üzerine su püskürterek veya su dökerek kesinlikle yıkamayın! Elektrik çarpma tehlikesi vardır!
- Elektrik çarpma riski olduğu için ürün arızalı iken kesinlikle çalıştırılmamalıdır. Yetkili servisle iletişime geçmeden herhangi bir işlem yapmayın.
- Ürünü, topraklı bir prize bağlayın. Topraklama tesisatı uzman bir elektrikçi tarafından yapılmalıdır.

Güvenlik ve çevre talimatları

- Ürününüzde led tipi aydınlatma var ise;değiştirileceği zaman veya herhangi bir sorunda yetkili servisi çağırınız.
- Dondurulmuş yiyeceklere ıslak elle dokunmayın! Elinize yapışabilirler!
- Şişe ve kutulardaki sıvı içecekleri dondurucu bölmesine koymayın. Patlayabilirler!
- İçecekleri, ağızları sıkı bir şekilde kapalı ve dik olarak yerleştirin.
- Yangın veya patlama riski olduğu için, ürünün yakınında yanıcı spreyley püskürtmeyin.
- Yanıcı ve yanıcı gaz içeren ürünleri (sprey vb.) ve patlayıcı maddeleri buzdolabında saklamayın.
- Ürünün üstüne içi sıvı dolu kaplar koymayın. Elektrikli bir parçanın üzerine su sıçrarsa elektrik çarpması ve yangın riski ortaya çıkar.
- Ürünü yağmur, kar, güneş ve rüzgâra maruz bırakmak elektrik güvenliği açısından tehlikelidir.Ürününüzün yerini değiştirirken kapı sapından tutarak çekmeyin. Sap yerinden çıkabilir.
- Ürünün içinde bulunan hareketli aksamalara elinizi veya vücudunuzun herhangi bir kısmını sıkıştırmamaya dikkat edin.
- Buzdolabındaki kapı ve çekmece gibi kısımları kesinlikle destek veya basamak olarak kullanmayın. Ürünün devrilmesine veya aksamalarının zarar görmesine neden olursunuz.
- Şebeke kablosunun ezilmemesine dikkat edin.

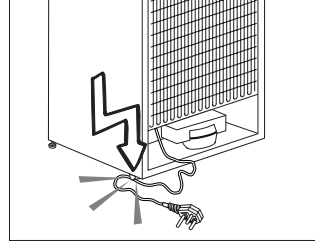

1.1.1 HC uyarısı

Ürün R600a gazı içeren soğutma sistemine sahipse kullanım ve taşıma sırasında soğutma sisteminin ve boruların zarar görmemesine dikkat edin. Bu gaz yanıcıdır. Soğutma sistemi zarar görmüşse, ürünü, sistemin alev almasına neden olabilecek potansiyel kaynaklardan uzak tutun ve ürünün bulunduğu odayı hemen havalandırın.

Güvenlik ve çevre talimatları



Ürünün hangi gazla üretildiği bilgisi ürünün sol iç kısmındaki etikette yer alır.

1.1.2 Su pınarlı modeller için

- Buzdolabındaki su sisteminin düzgün bir şekilde çalışması için su şebeke basıncı 1-8 bar aralığında olmalıdır. Şebeke basıncının 5 bar dan daha fazla olduğu durumlarda basınç regülatörü kullanılmalıdır. Eğer şebeke basıncı 8 bar ın üstündüyse buzdolabı su sistemi kesinlikle şebekeye bağlanmamalıdır. Su şebeke basıncının nasıl ölçüleceğinden emin değilseniz profesyonel yardım talep edin.
- Yalnızca içme suyu kullanın.

1.2. Kullanım amacı

- Bu ürün evde kullanılmak üzere tasarlanmıştır. Ticari amaçlı kullanıma uygun değildir.
- Ürün, yalnızca yiyecek ve içecek saklanması için kullanılmalıdır.
- Hassas sıcaklık kontrolü gerektiren ürünleri (aşı, ısıya duyarlı ilaç, tıbbi malzemeler vb.) buzdolabında saklamayın.
- Üretici, hatalı kullanım veya taşıma nedeniyle oluşan

herhangi bir zarardan dolayı sorumluluk kabul etmez.

- Satın almış olduğunuz ürünün kullanım ömrü 10 yıldır. Ürünün fonksiyonunu yerine getirebilmesi için gerekli yedek parça bulundurma süresidir.

1.3. Çocuk güvenliği

- Ambalaj malzemeleri çocuklar için tehlikeli olduğundan ulaşamayacakları bir yerde bulunmalıdır.
- Çocukların ürünle oynamalarına izin vermeyin.
- Ürünün kapısında kilit varsa, anahtar çocukların ulaşamayacağı bir yerde muhafaza edilmelidir.

1.4. AEEE yönetmeliğine uyum ve atık ürünün elden çıkarılması

Bu ürün, T.C. Çevre ve Şehircilik Bakanlığı tarafından yayımlanan "Atık Elektrikli ve Elektronik Eşyaların Kontrolü Yönetmeliği"nde belirtilen zararlı ve yasaklı maddeleri içermez. AEEE Yönetmeliğine uygundur.

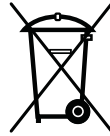

Bu ürün, geri dönüşümlü ve tekrar kullanılabilir nitelikteki yüksek kaliteli parça ve malzemelerden üretilmiştir. Bu nedenle ürünü, kullanım ömrünün sonunda evsel veya diğer atıklarla birlikte atmayın. Elektrikli ve elektronik cihazların geri dönüşümü

için bir toplama noktasına götürün. Bu toplama noktalarını bölgenizdeki yerel yönetimden öğrenebilirsiniz. Kullanılmış ürünleri geri dönüşüme vererek çevrenin ve doğal kaynakların korunmasına yardımcı olabilirsiniz. Ürünü atmadan önce çocukların güvenliği için elektrik fişini kesin ve kapıda kilit varsa çalışmaz duruma getirin.

1.5. Ambalaj bilgisi

- Ürünün ambalajı, Ulusal Mevzuatımız gereği geri dönüştürülebilir malzemelerden üretilmiştir. Ambalaj atığını evsel veya diğer atıklarla birlikte atmayın, yerel yönetiminin belirttiği ambalaj toplama noktalarına atın.

3.1. Kurulum için doğru yer

Ürünün kurulumu için Yetkili Servisi arayın. Ürünü kullanıma hazır duruma getirmek için, kullanma kılavuzundaki bilgilere bakarak elektrik tesisatı ve su tesisatının uygun olmasına dikkat edin. Değilse ehliyetli bir elektrikçi ve tesisatçı çağırarak gerekli düzenlemeleri yaptırın.



UYARI: Yetkili olmayan kişilerce yapılan işlemlerin neden olabileceği zararlardan üretici firma sorumlu değildir.



UYARI: Kurulum esnasında ürünün elektrik fişi prize takılı olmamalıdır. Aksi halde ölüm ya da ciddi yaralanma tehlikesi vardır!



UYARI: : Ürünün yerleştirileceği odanın kapı aralığı, ürünün geçemeyeceği kadar darsa odanın kapısını çıkarıp ürünü yan çevirerek geçirin; olmuyorsa yetkili servisi arayın.

- Sarsıntıları önlemek için ürünü düz bir zemine yerleştirin.
- Ürünü ocak, kalorifer peteği ve soba gibi ısı kaynaklarından en az 30 cm, elektrikli fırınlardan en az 5 cm uzağa kurun.
- Ürünü doğrudan güneş ışığına maruz bırakmayın ve rutubetli yerde bulundurmayın.
- Ürünün verimli çalışabilmesi için çevresinde uygun bir hava dolaşımı olmalıdır. Ürünü duvara girintili bir yere yerleştirilecekseniz tavanla ve yan duvarlarla arasında en az 5 cm boşluk olmasına dikkat edin.
- Sıcaklığın -5°C 'nin altına düştüğü ortamlara ürünü kurmayın.

3.2. Plastik takozların takılması

Ürünle duvar arasındaki hava dolaşımını sağlayacak mesafe'yi korumak için ürün içerisinden çıkan plastik takozlar kullanılmaktadır.

1. Takozları takmak için üründeki vidaları söküp plastik takozlarla birlikte verilen vidaları kullanın.

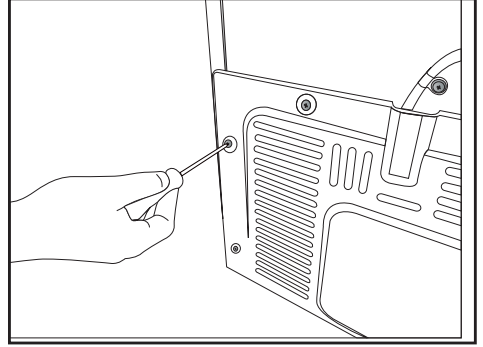

2. 2 adet plastik takozu şekilde görüldüğü gibi arka havalandırma kapağına takın.

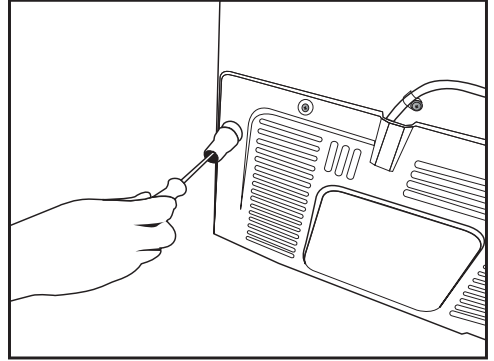

3.3. Ayakların ayarlanması

Ürün, yerleştirdiğiniz yerde dengesiz duruyorsa öndeki ayaklarını sağa veya sola döndürerek ayarlayın.

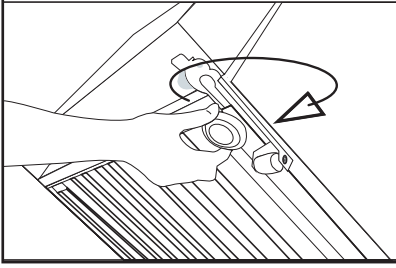
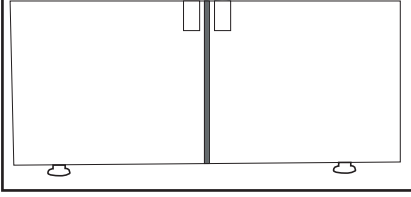

3.4. Elektrik bağlantısı



UYARI: Uzatma kabloları ya da çoklu prizlerle bağlantı yapmayın.



UYARI: Hasar görmüş elektrik kablosu Yetkili Servis tarafından değiştirilmelidir.



İki soğutucu yan yana yerleştiriliyorsa aralarında en az 4 cm boşluk bırakılmalıdır.

- Ürünün ulusal yönetmeliklere uygun topraklama ve elektrik bağlantısı yapılmadan kullanılması halinde ortaya çıkacak zararlardan firmamız sorumlu olmayacaktır.
- Elektrik kablosunun fişi, kurulumdan sonra kolay erişilebilir olmalıdır.
- Buzdolabınızı voltaj değeri 220-240V /50 Hz olan, toprak hattına sahip bir prize bağlayınız. Priz, 10-16A değerinde bir sigortaya sahip olmalıdır.
- Buzdolabınız ile duvar prizi arasında uzatma kablolu veya kablosuz çoklu grup priz kullanmayınız.

3.5. Su bağlantısı

(Bu özellik opsiyoneldir)



UYARI: Bağlantı esnasında ürün ve varsa su pompasının fişi çekilmelidir.

Ürününüzün, şebeke, filtre ve damacana bağlantıları yetkili servis tarafından yapılmalıdır. Ürününüzü, modeline bağlı olarak bir damacanaya veya doğrudan su şebekesine bağlayabilirsiniz. Bu bağlantıyı yapmak için önce su hortumunu ürüne bağlamanız gerekir.

Ürününüzün modeline bağlı olarak aşağıdaki parçaların ürünle birlikte gelip gelmediğini kontrol edin:

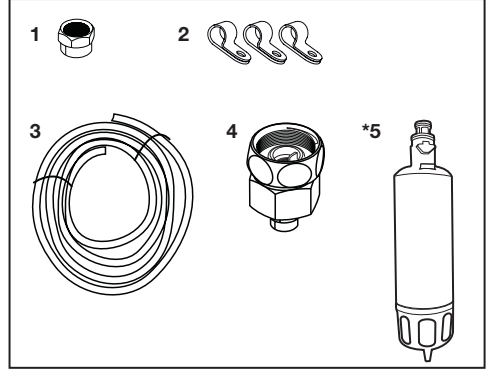

1. Rakor (1 adet) : Su hortumunun ürünün arkasına takılması için kullanılır.
2. Hortum klipsi (3 adet) : Su hortumunun duvara sabitlenmesi için kullanılır.
3. Su hortumu (1 adet , 5 metre çapı 1/4 inç) : Su bağlantılarının yapılması için kullanılır.
4. Musluk adaptörü (1 adet) : Gözenekli filtreye sahip, soğuk su şebeke hattı bağlantısı için kullanılır.
5. Su filtresi (1 adet *Opsiyonel) : Şebeke suyunu ürüne bağlamak için kullanılır. Damacana bağlantısı var ise; su filtesi kullanımına gerek yoktur.

3.6. Su hortumunun ürüne bağlanması

Su hortumunu ürüne bağlamak için aşağıdaki talimatları uygulayınız.

1. Ürünün arkasında takılı gelen hortum uçlu adaptördeki rakoru çıkarın, rakoru su hortumuna geçirin.

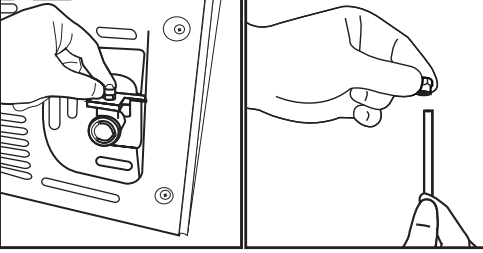

2. Su hortumunu sıkıca aşağı doğru bastırarak hortum uçlu adaptöre takın.

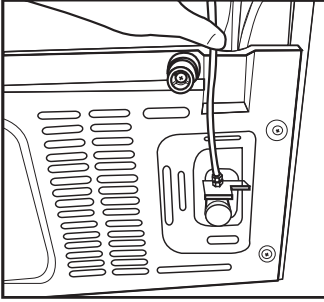

3. Rakoru elle sıkarak hortum uçlu adaptöre sabitleyin. Boru anahtarı veya pense kullanarak rakoru sıkabilirsiniz.

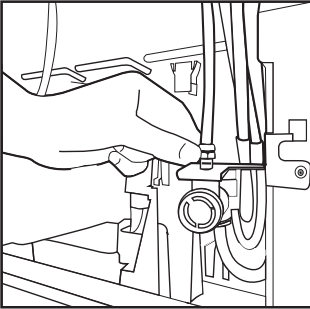

4. Hortumun diğer ucu; şebeke suyuna bağlama yapılacaksa; (Bknz:Bölüm 3.7) eğer damacanaya bağlanacaksa; su pompasına (Bknz:Bölüm 3.8) takılmalıdır.

3.7. Şebeke suyuna bağlama

(Bu özellik opsiyoneldir)

Ürünü soğuk su hattına bağlayarak kullanacaksanız, evinizdeki soğuk su şebekesine standart bir 1/2" vana bağlantı elemanı takmanız gerekir. Bu bağlantı elemanının bulunmadığı durumlarda ve emin olmadığımız hallerde ehliyetli bir tesisatçıya danışın.

1. Rakoru (1) musluk adaptöründen (2) ayırın.

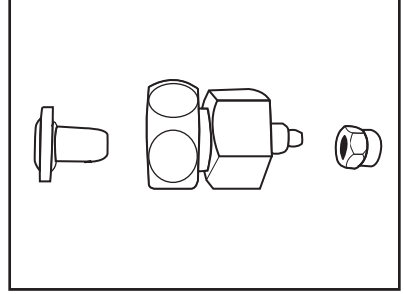

2. Musluk adaptörünü şebeke hattı vanasına bağlayın.

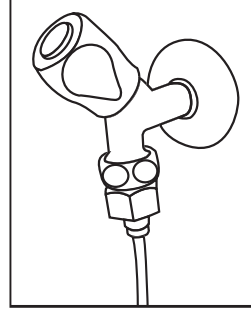

3. Rakoru su hortumuna geçirin.

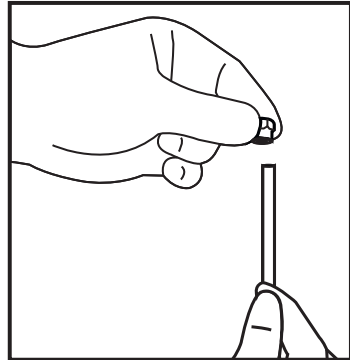

Kurulum

4. Rakoru musluk adaptörüne geçirerek elle / aletle sıkın.

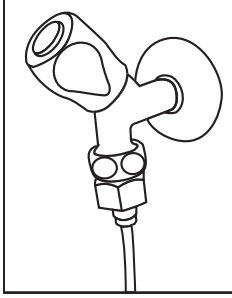

5. Su hortumunu, zarar görmesini, kaymasını veya yanlışlıkla yerinden çıkmasını önlemek için verilen klipslerle uygun yerlere sabitleyin.

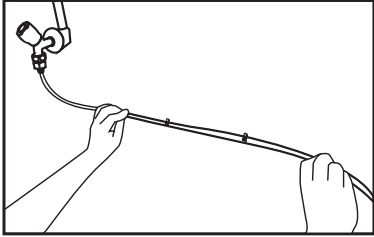

UYARI: Musluk açıldıktan sonra, su hortumunun her iki bağlantı noktasında da su sızıntısı olmamasına dikkat edin. Sızıntı olması durumunda vanayı hemen kapatın ve tüm ek yerlerini boru anahtarı veya pense yardımıyla sıkın.

3.8. Damacana kullanılacak ürünler için

(Bu özellik opsiyoneldir)

Ürüne damacana su bağlantısı yapabilmek için yetkili servisin önerdiği su pompası gerekmektedir.

1. Pompadan çıkan su hortumunun bir ucunu ürüne bağladıktan sonra (bkz.3. 6) aşağıdaki talimatları uygulayın.

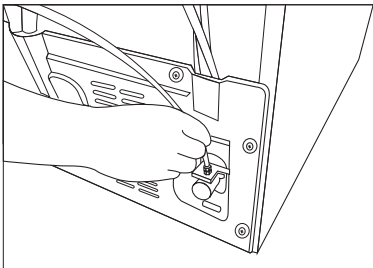

2. Su hortumunun diğer ucunu pompanın su hortumu girişinin içine iterek bağlantıyı yapın.

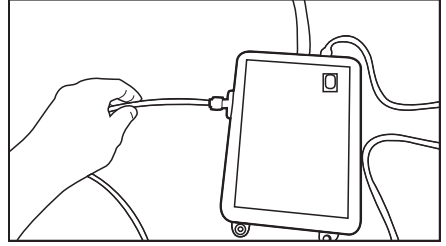

3. Pompa hortumunu damacananın içine yerleştirerek sabitleyin.

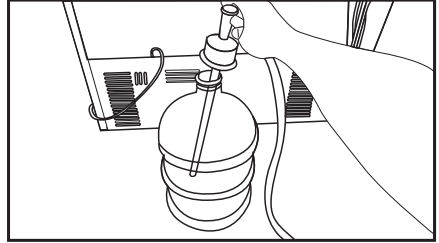

4. Bağlantıyı tamamladıktan sonra pompanın fişini prize takıp pompayı çalıştırın.



Pompayı çalıştırdıktan sonra istenen verime ulaşması için 2-3 dakika bekleyin.



Su bağlantısını yaparken pompanın kullanma kılavuzuna da bakın.



Damacana kullanılacaksa, su filtresi kullanmaya gerek yoktur.

Kurulum

3.9 Su filtresi

(Bu özellik opsiyoneldir)

Ürününüzde modele bağlı olarak harici veya dahili filtre bulunabilir. Su filtresini takmak için, aşağıdaki talimatları uygulayın.

3.9.1.Harici filtrenin duvara monte edilmesi (Bu özellik opsiyoneldir)



UYARI: Filtreyi ürünün üzerine monte etmeyin.

Ürününüzün modeline bağlı olarak aşağıdaki parçaların ürünle birlikte gelip gelmediğini kontrol edin:

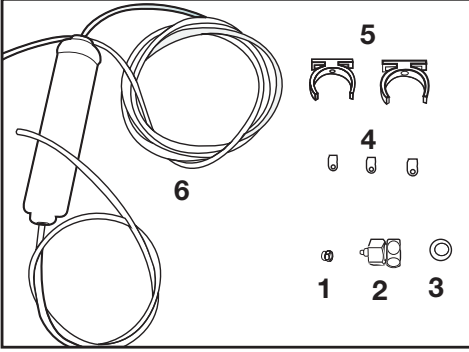

1. Rakor (1 adet) : Su hortumunun ürünün arkasına takılması için kullanılır.
2. Musluk adaptörü (1 adet) : Soğuk su şebeke hattı bağlantısı için kullanılır.
3. Gözenekli filtre (1 adet)
4. Hortum klipsi (3 adet) : Su hortumunun duvara sabitlenmesi için kullanılır.
5. Filtre bağlantı aparatı (2 adet) : Filtreyi duvara monte etmek için kullanılır.
6. Su filtresi (1 adet) : Şebeke suyunu ürüne bağlamak için kullanılır.Damacana bağlantısı var ise; su filtesi kullanımına gerek yoktur.

1. Musluk adaptörünü şebeke hattı vanasına bağlayın.

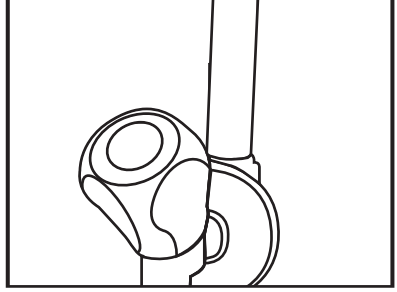

2. Harici filtrenin sabitleneceği yeri belirleyin. Filtre bağlantı aparatını (5) duvara monte edin.

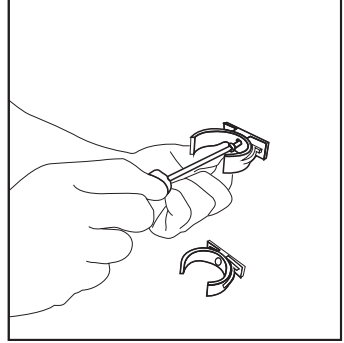

3. Filtreyi üzerindeki etikette belirttiği gibi filtre bağlantı aparatına dik şekilde takın. (6).

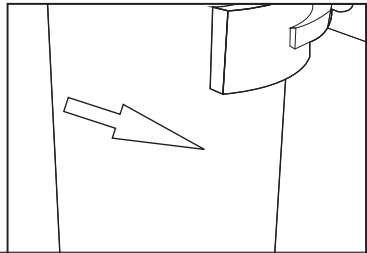
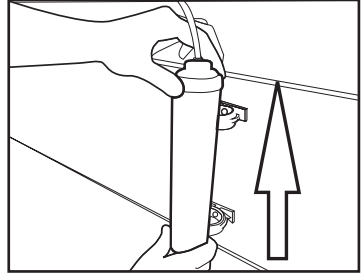

Kurulum

4. Filtre üst kısımdan çıkan su hortumu ürünün su bağlantı adaptörüne takın. (bkz.3. 6)

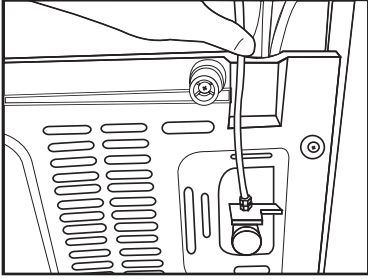

Bağlantı tamamlandıktan sonra görüntü aşağıda belirtildiği gibi olmalıdır.

Su hattı :

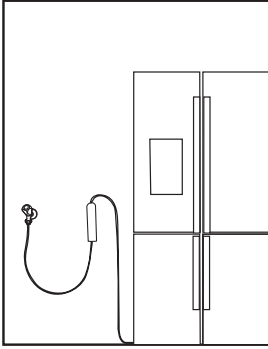

Damacana hattı :

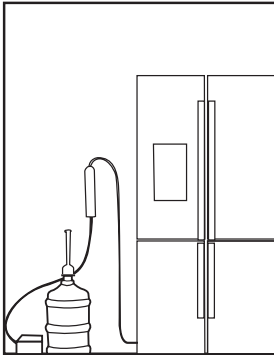

3.9.2.Dahili filtre

Ürün içinde gelen dahili filtre kurulu olarak gelmediğinden hazırlanması için gerekli işlemler aşağıda belirtilmiştir :

1. Filtre kurulumu için **"Ice Off" (Buz iptal)** göstergesi etkin olmalıdır. Ekranda ON - OFF göstergeleri arası geçiş **"Ice"(Buz)** düğmesine basarak yapılır.

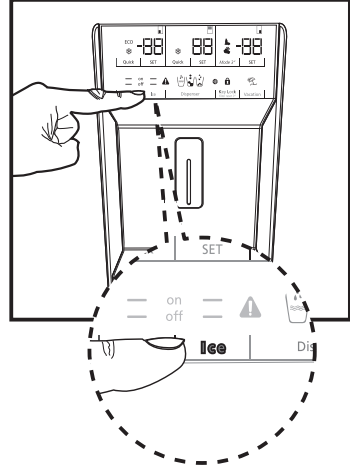

2. Su filtresine ulaşmak için sebzelik (a) bölmesini yerinden çıkarın.

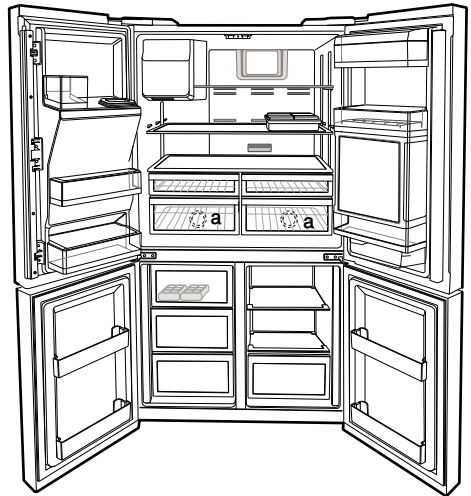

Filtreyi bağladıktan sonra ilk 10 bardak suyu kullanmayın.

Kurulum

3. Su filtresi by-pass kapağını kendinize doğru çekerek çıkartın.

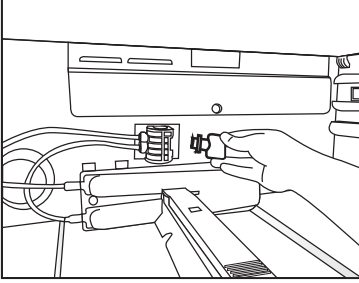

Kapak çıkarıldıktan sonra birkaç damla suyun gelmesi normaldir.

4. Su filtresinin kapağını mekanizmanın içine oturtup ileri doğru iterek yerine kilitleyin.

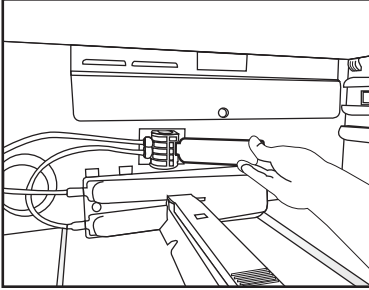

5. Ekrandaki **“Ice” (Buz)** düğmesine tekrar basarak **“Ice Off” (Buz iptal)** modundan çıkın.



Su filtresi suda bulunan bazı yabancı partikülleri temizler. Suyu mikroorganizmalardan arındırmaz.



Filtre değişim süresinin aktiflenmesi için bölüm 5.2'ye bakın.

4.1. Enerji tasarrufu için yapılması gerekenler



Ürünün elektronik enerji tasarruf sistemlerine bağlanması, ürüne zarar verebileceği için sakıncalıdır.

- Buzdolabınızın kapılarını uzun süre açık tutmayın.
- Buzdolabınıza sıcak yiyecek ya da içecek koymayın.
- Buzdolabını aşırı doldurmayın, içerideki hava akımı engellendiğinde soğutma kapasitesi düşer.
- Buzdolabınızın dondurucu bölümüne en fazla gıdayı yüklemek için üst çekmeceler çıkartılarak tel/cam raflar üzerine yüklenmelidir. Buzdolabınızın enerji etiketinde deklare edilen net hacim ve enerji tüketimi değerleri, dondurucu bölümündeki üst çekmeceler, el ile rahatlıkla sökülebilir olan buz kabı çıkarılarak ölçülmüş ve test edilmiştir. Yükleme yaparken alt çekmecenin kullanılması önemle tavsiye edilir.
- Ürününüzün özelliğine bağlı olarak; dondurulmuş gıdaları soğutucu bölmede çözdürmeniz, hem enerji tasarrufu sağlayacak hem de gıdanın kalitesini koruyacaktır.
- Yiyecekleri aşağıdaki şekilde belirtilen soğutucu bölme sıcaklık sensörüne temas ettirmeyin.

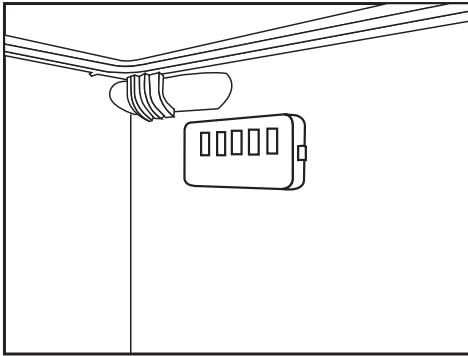

4.2. İlk kullanım

Buzdolabınızı kullanmaya başlamadan önce, “Güvenlik ve çevre talimatları” ve “Kurulum” bölümündeki talimatlara uygun hazırlıkların yapıldığından emin olun.

- Ürünü 6 saat boyunca yiyecek koymadan boş olarak çalıştırın ve kapısını çok gerekmedikçe açmayın.



Kompresör çalışmaya başladığında bir ses duyacaksınız. Soğutma sistemi içerisindeki sıkışmış sıvı ve gazlar, kompresör çalışmıyor olsa da ses çıkarması normaldir.



Buzdolabının ön kenarlarının sıcak olması normaldir. Bu alanlar, yoğuşmayı önlemek için ısınacak şekilde tasarlanmıştır.

5.1. Gösterge paneli

Dokunmatik gösterge paneli, ürünün kapısını açmadan sıcaklığı ayarlamınızı ve ürünle ilgili diğer fonksiyonları kontrol etmenizi sağlar. Fonksiyon ayarları için sadece ilgili düğmelerin yazılarına dokunmanız yeterlidir.

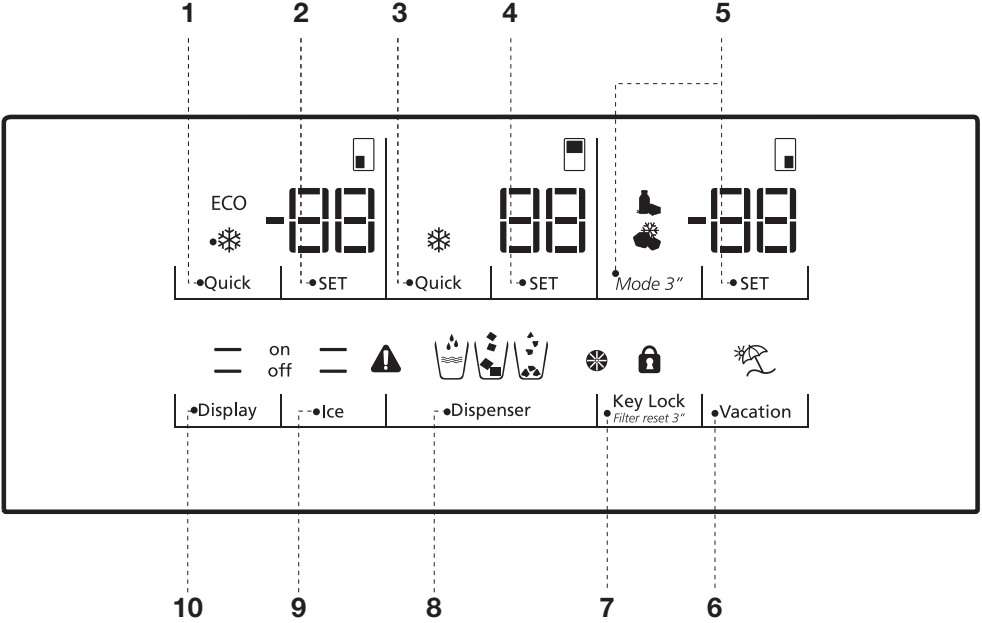

1. Hızlı dondurma düğmesi
2. Dondurucu bölmesi sıcaklık ayar düğmesi
3. Hızlı soğutma düğmesi
4. Soğutucu bölme sıcaklık ayar düğmesi
5. Multi zone bölmesi sıcaklık ayar düğmesi
6. Tatil / °C-°F dönüştürme düğmesi
7. Tuş kilidi aktifleme / iptal etme ve filtre değişimi uyarı düğmesi
8. Su, kırılmış buz, buz küpleri seçim düğmesi
9. Buz yapma açma/kapatma düğmesi
10. Ekran açma/kapatma düğmesi



***Opsiyonel:** Bu kullanıcı kılavuzunda yer alan şekiller taslaktır ve ürünle birebir aynı olmayabilir. Satın almış olduğunuz üründe ilgili parçalar yoksa, bunlar başka modeller için geçerlidir.

Ürünün kullanımı

1. Hızlı dondurma

Hızlı dondurma işlemi için (1) numaralı düğmeye basın, hızlı dondurma göstergesi (❄️) devreye girecektir. Fonksiyon etkinlik süresi 2 saattir. Bu saatten önce iptal etmek için düğmeye tekrar basın.

2. Dondurucu bölme sıcaklık ayarı

(2) numaralı düğmeye basıldığında, dondurucu bölme sıcaklığı -18, -20, -22, -24, -18... değerlerine ayarlanabilir.

Dondurucu Bölmenin sıcaklığı -18'e ayarlandığında ürünün ekonomik modda çalıştığını gösteren (ECO) göstergesi devreye girecektir.

3. Hızlı soğutma

Hızlı soğutma işlemi için (3) numaralı düğmeye basın, hızlı soğutma göstergesi (❄️) devreye girecektir. Fonksiyon etkinlik süresi 2 saattir. Bu saatten önce iptal etmek için düğmeye tekrar basın.

4. Soğutucu bölme sıcaklık ayarı

(4) numaralı düğmeye basıldığında, soğutucu bölme sıcaklığı 8,6,4,2, 8... değerlerine ayarlanabilir.

5. Multi zone bölmesi sıcaklık ayarı

Multi Zone bölmesini dondurucu veya soğutucu olarak ayarlamak için Mode düğmesini 3 saniye basılı tutun. Fabrika tesliminde dondurucu olarak ayarlanan bölme, Mode düğmesine 3 saniye basıldığında soğutucu olarak ayarlanır. Bölmeyi tekrar dondurucu olarak kullanmak için aynı işlemleri uygulayın.

Soğutucu kullanımda göstergede 2,4,6,8,10 dereceleri aktif hale gelir ve (❄️) göstergesi yanar. Dondurucu kullanımda ise göstergede en fazla (-6, -18, -20, -22, -24), dereceleri aktif hale gelir ve (❄️) göstergesi yanar.

6. Tatil fonksiyonu

Tatil fonksiyonunu aktivite etmek için (6) numaralı düğmeye basın, tatil modu göstergesi (🏖️) devreye girer.

7. Tuş kilidi aktifleme

Tuş kilidini aktiflemek için (7) numaralı düğmeye basın. Tekrar basıldığında fonksiyon iptal olacaktır.

8. Su, buz, buz küpleri seçimi

Su (🍵), küp buz (🧊), kırık buz (🧊) seçimleri arasında 8 numaralı düğmeyi kullanarak geçiş yapabilirsiniz. Aktif hale getirdiğiniz göstergenin ışığı yanık kalacaktır.

9. Buz yapma

(9) numaralı düğmeye basarak, buz yapma iptal edilebilir (off —) veya aktifleştirilebilir (on —).

10. Ekran açma/kapatma

(10) numaralı düğmeye basarak, ekran açma/kapama iptal edilebilir (— off) veya aktifleştirilebilir (— on).

5.2. Su filtresi değişim uyarısının aktiflenmesi

(Şebeke suyu bağlantısı yapılan ve filtre kullanılan ürünler için)

Su filtresi değişim uyarısı aşağıda verildiği gibi ayarlanır.

1. Buzdolabı çalışır durumdayken A (tuş kilidi) düğmesine basın.

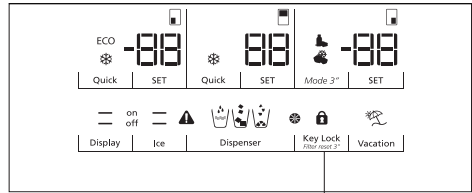

A

2. Daha sonra sırasıyla aşağıdaki düğmelere basın.

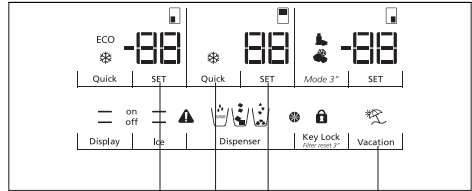

1. Tatil düğmesi
2. Soğutucu sıcaklık ayar düğmesi
3. Hızlı soğut ayar düğmesi
4. Dondurucu sıcaklık ayar düğmesi

Düğmelere doğru sıralamada basıldığında tuş kilidi göstergesi söner, kısa süreyle sesli uyarı duyulur ve Filtre Değişim Uyarı göstergesi yanar.

Ürünün kullanımı

Otomatik filtre kullanım süresi hesaplama fonksiyonu fabrika çıkışında etkin değildir. Filtre kullanılan ürünlerde etkinleştirilmesi gerekir. Buzdolabınız filtre değişim süresini 6 ayda otomatik olarak uyarır. Otomatik filtre kullanım süresi hesaplaması etkinken aynı işlem tekrarlanırsa fonksiyon iptal edilmiş olur.

5.3. Buz / su alınması

(Bu özellik opsiyoneldir)

Su () / küp buz () / kırık buz () almak için ekranı kullanarak ilgili seçeneği seçin. Su pınarı üzerindeki tetik ileri doğru itirilerek su/buz alınabilir. Küp buz () / kırık buz () seçenekleri arasında geçiş yapıldığında önceki seçimden kalan buz tipi ilk birkaç alımda verilebilir.

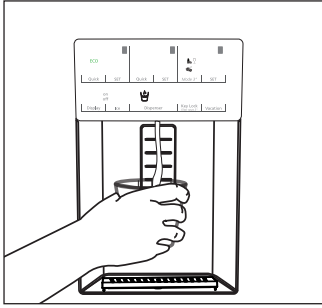

- Buz / su pınarından ilk defa buz almak için yaklaşık 12 saat beklenmelidir. Buz kabında yeterli miktarda buz bulunmaması durumunda pınardan buz alınamayabilir.
- İlk çalıştırma sonucundaki 30 parça küp buz (3-4 Litre) tüketilmemelidir.
- Ürün çalışırken elektrik kesintisi ya da geçici bir arıza meydana gelirse buzlar bir miktar eriyip tekrar donabilir. Bu durumda buzlar birbirine yapışabilir. Kesinti ya da arızanın uzaması durumunda buzlar eriyip su sızıntısına neden olabilir. Böyle bir problem yaşandığında buz kabında kalan buzları dökererek buz kabını temizleyin. (bkz 6.3.)



UYARI: Ürünün su sistemi sadece soğuk su hattına bağlanmalıdır. **Sıcak su hattına bağlanmamalıdır.**

- Ürünün ilk çalışmasında, su alınmayabilir. Bunun nedeni sistemde bulunan havadır. Sistemdeki havayı tahliye etmek gerekir. Bunun için, su pınarından su gelene kadar pınarın tetiğine 1-2 dakika süreyle bastırın. Başlangıçta su akışı düzensiz olabilir. Sistemdeki hava tahliye olduktan sonra, su akışı normale dönecektir.
- Filtrenin ilk kez kullanıldığı durumlarda su bulanık gelebilir. İlk 10 bardak su tüketilmemelidir.
- Ürün ilk kurulduğunda, suyun soğuması için yaklaşık 12 saat süre geçmesi gerekir.
- Ürünün su sistemi sadece temiz su ile çalışacak şekilde tasarlanmıştır. Su harici hiçbir içecek kullanmayın.
- Ürün, tatil vb. sebeplerle uzun süre kullanılmıyacaksa su bağlantısının iptal edilmesi tavsiye edilir.
- Su pınarı uzun süre kullanılmadığında, alınan ilk 1-2 bardak su sıcak gelebilir.

5.4. Damlama tepsisi

(Bu özellik opsiyoneldir)

Su pınarı kullanılırken damlayan su, damlama tepsisinde birikir, su gideri yoktur. Damlama tepsisini kendinize doğru çekerek veya kenarından bastırarak çıkarabilirsiniz. Damlalığın içindeki suyu böylece temizleyebilirsiniz.

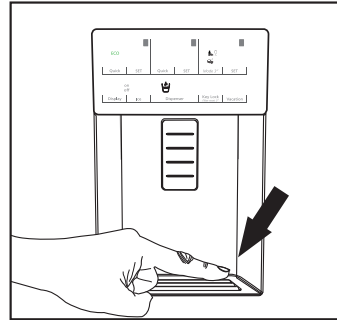

5.5. Sıfır derece bölümü

(Bu özellik opsiyoneldir)

Bu bölmeyi daha düşük sıcaklıkta saklanması gereken şarküteri ürünlerini veya hemen tüketeceğiniz et ürünlerini saklamak için kullanın. Sebze ve meyvelerinizi bu bölmeye koymayın. Sıfır derece bölmelerinin herhangi birini çıkararak ürününüzün iç hacmini artırabilirsiniz. Çıkarmak için öne doğru duruncaya kadar çekip yukarı kaldırarak kendinize çekmeniz yeterlidir.

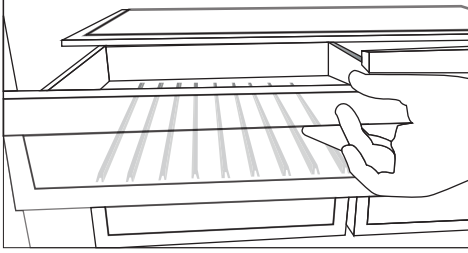

5.6. Sebzelik

Buzdolabının sebzeligi, özellikle sebzelerin nemini kaybetmeden taze olarak korunması için tasarlanmıştır. Bu amaçla, sebzelığın genelinde soğuk hava dolaşımı yoğunlaştırılmıştır. Sebze ve meyvelerinizi bu bölmede saklayın. Yeşil yapraklı sebzeleri daha uzun süreli saklamak için meyveler ile yan yana koymayın.

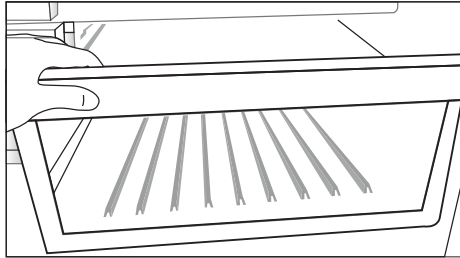

5.7. Multi zone saklama bölümü

Multi Zone bölümünü, dondurucu veya soğutucu sıcaklıklarına (-24 °C , + 10 °C) ayarlayarak istediğiniz modda kullanabilirsiniz.

- -18,-20,-22,-24 gıdaları dondurmak için,
- 2,4,6,8,10 gıdaları soğutmak için,
- 0°C şarküteri ürünleri ve hemen tüketeceğiniz et ürünlerini saklamak için,
- -6°C etleri dondurarak 2 hafta saklayabilirsiniz.
- 10°C pirinç saklamak için kullanılabilir.



5.8. Dönen saklama bölümü

(Bu özellik opsiyoneldir)

Bu aksesuar, kapı rafının altında kullanım hacmini arttırmak için tasarlanmıştır. Resimde gösterildiği gibi uç kısmından kendinize doğru çekerek açabilirsiniz.

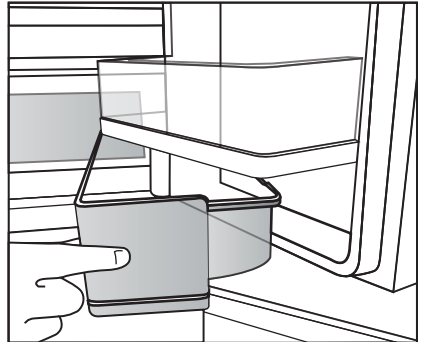

5.9. Mavi ışık

(Bu özellik opsiyoneldir)

Ürünün sebzelikleri mavi bir ışıkla aydınlatılır. Sebzeliklerde saklanan gıdalar mavi ışığın dalga boyu etkisi ile fotosentez yapmaya devam ederek canlılık ve tazeliklerini korur.

5.10. İyonizer

(Bu özellik opsiyoneldir)

Hava, soğutucu bölme hava kanalındaki iyonlaştırıcı sistem sayesinde iyonlaşır. Yayılan negatif iyonlar ile hava bakteriler ve kötü kokuya sebep olan diğer moleküller ortadan kaldırılmış olur.

5.11. Minibar

(Bu özellik opsiyoneldir)

Buzdolabındaki minibar kapı rafına, buzdolabı kapısı açılmadan erişilebilir. Böylece, sıklıkla tükettiğiniz yiyecekleri ve içecekleri buzdolabından kolayca alabilirsiniz. Minibar kapısını açmak için elinizle itin ve kendinize doğru çekin.



UYARI: Minibar kapısına oturmayın, asılmayın ve üzerine ağır nesnelere koymayın. Ürün hasar görebilir veya siz yaralanabilirsiniz.

Bu bölmeyi kapatmak isterseniz, kapının üst bölümünden ileri doğru iterek kapatabilirsiniz.

5.12. Hareketli gövde rafı

(Bu özellik opsiyoneldir)

Yerleştirmekte zorlandığınız ürünler için çözüm sunan “Hareketli Gövde Rafı” bir düğme yardımıyla yukarı ve aşağı hareket ettirmeyi sağlayan otomatik bir mekanizmadır.

Yüksekliğini ayarlamak için şekilde belirtilen düğmeyi kullanınız. Düğmeye basıldığında duyulan ses, hareketi sağlayan motorun sesidir ve normaldir.

Hareketli gövde rafını önce yukarı kaldırıp daha sonra kendinize doğru çekerek çıkarabilirsiniz.

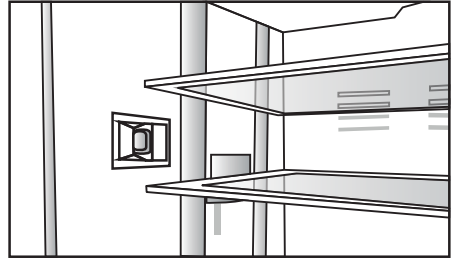

Hareketli gövde rafı aşağı ya da yukarı hareket ederken, rafın altında üstünde çarpacak malzeme olmadığına emin olun.



Butona basmadan önce hareketli gövde rafı üzerindeki yük miktarının 10 kg'ı aşmadığından emin olunuz ve yüklerin eşit olarak dağılmasını sağlayınız.



Herhangi bir sorun durumunda, Yetkili Servis'i arayınız.

5.13.Taze yiyeceklerin dondurulması

- Gıdaların kalitesinin korunabilmesi için dondurucu bölmeye konulduğunda mümkün olduğunca hızlı dondurulmalıdır, bunun için hızlı dondurma özelliğini kullanın.
- Gıdaları tazeyken dondurmanız halinde, dondurucu bölmede daha uzun saklayabilirsiniz.
- Dondurulacak gıdaları paketleyerek, hava almayacak şekilde ağızlarını iyice kapatın.
- Gıdalarınızı dondurucuya koymadan önce paketlenmeye dikkat edin.Klasik ambalaj kağıtları yerine, dondurucu kaplarını, folyolarını ve nem geçirmeyen kağıdı, plastik torba veya diğer paketlenme malzemelerini kullanın.
- Dondurmadan önce her besin paketini, tarih yazarak etiketleyin. Dondurucunuzu her açtığınızda, her besinin tazeliğini bu şekilde ayırt edebilirsiniz. Daha önce dondurulan besinleri ön tarafta saklayarak ilk olarak kullanılmasını sağlayın.
- Dondurulmuş gıdalar çözöldükten sonra derhal kullanılmalı ve tekrar dondurulmamalıdır.
- Çok fazla miktarda yiyeceği bir seferde dondurmayın.

5.14.Donmuş gıdaların saklanmasıyla ilgili tavsiyeler

Bölüm en az -18°C dereceye ayarlı olmalıdır.

1. Ürünleri satın aldıktan sonra çözölmeye fırsat vermeden, olabildiğince kısa süre içinde dondurucuya koyun.
2. Ürünü dondurmadan önce paketin üzerindeki "Son Kullanma" tarihinin geçmediğinden emin olmak için kontrol edin.
3. Gıda ambalajının hasarlı olmamasına dikkat edin.

5.15.Derin dondurucu bilgileri

IEC 62552 standartlarına göre, her 100 litre dondurucu bölme hacmi için ürünün 32°C oda sıcaklığında 4,5 kg'lık gıda maddesini -18°C veya daha düşük sıcaklıklarda 24 saatte dondurabilmesini gerektirir.

Gıda maddelerinin uzun süre korunması ancak -18°C ve daha düşük sıcaklıkta mümkündür. Gıda maddelerinin tazeliğini (derin dondurucuda -18°C ve daha düşük sıcaklıklarda) aylarca koruyabilirsiniz.

Dondurulacak gıda maddeleri daha önce dondurulan yiyeceklerin kısmen çözölmelerini önlemek için onlarla temas ettirilmemelidir.

Dondurucu Bölmesi Ayarı	Soğutucu Bölmesi Ayarı	Açıklamalar
-18°C	4°C	Bu, normal tavsiye edilen ayardır.
-20,-22 veya -24°C	4°C	Bu ayarlar, ortam sıcaklığı 30°C'yi geçtiğinde tavsiye edilir.
Hızlı Dondur	4°C	Yiyeceklerinizi kısa zamanda dondurmak istediğinizde kullanın. İşlem bittiği zaman ürününüz önceki konumuna geri dönecektir.
-18°C veya daha soğuk	2°C	Ortamin sıcak olması veya kapının sık açılıp kapanmasından dolayı soğutucu bölmenizin yeterince soğuk olmadığını düşünüyorsanız, bu ayarları kullanın.

Ürünün kullanımı

Sebzelerin dondurulmuş halde depolama sürelerini uzatmak için haşlayın ve suyunu süzün. Süzdükten sonra hava geçirmeyen ambalajlara koyun ve dondurucuya yerleştirin. Muz, domates, marul, kereviz, haşlanmış yumurta, patates vb. besinler dondurulmaya uygun değildir. Bu besinlerin dondurulması durumunda sadece besin değerleri ve yeme kaliteleri olumsuz etkilenecektir. İnsan sağlığını tehdit eden bir bozulma söz konusu değildir.

5.16.Gıdaların yerleştirilmesi

Dondurucu bölme rafları	Et, balık, dondurma, sebze vb. gibi farklı donmuş gıdalar.
Soğutucu bölme rafları	Tencere, kapalı tabak ve kapalı kaplardaki gıdalar, yumurta (kapalı kapta)
Soğutucu bölme kapı rafları	Küçük ve paketlenmiş gıda ya da içecekler
Sebzelik	Sebzeler ve meyveler
Taze gıda bölmesi	Şarküteri ürünleri (kahvaltılık ürünler ,kısa sürede tüketilecek et ürünleri)

5.17.Kapı açık uyarısı

(Bu özellik opsiyoneldir)

Ürününüzün kapısı 1 dakika süre açık kaldığında uyarı sesi duyulur. Kapı kapatıldığında veya varsa, ekran düğmelerinden herhangi birine basıldığında bu ses kesilir.

5.18.Aydınlatma lambası

Aydınlatma lambası olarak led tipi lamba kullanılmaktadır. Bu lamba ile ilgili herhangi bir sorunda yetkili servisi çağırın.

Ürünün düzenli temizlenmesi halinde kullanım ömrü uzar



UYARI: Buzdolabınızı temizlemeden önce elektrik bağlantısını kesin.

- Temizlik için keskin ve aşındırıcı aletler, sabun, ev temizlik maddeleri, deterjan, gaz, benzin, cila vb. maddeler kullanmayın.
- Bir çay kaşığı karbonatı yarım litre suda eritin. Bir bez bu sıvıyla ıslatıp iyice sıkın. Bu bezle cihazınızın içini silin ve ardından iyice kurulayın.
- Lamba muhafazasına ve diğer elektrikli kısımlara su girmemesine dikkat edin.
- Kapıyı nemli bir bez ile temizleyin. Kapı ve gövde raflarını çıkarmak için içindekilerin tümünü alın. Kapı raflarını yukarı doğru kaldırarak çıkarın. Temizleyip kuruladıktan sonra yukarıdan aşağıya doğru kaydırarak yerine takın.
- Ürünün dış yüzey temizliğinde ve krom kaplı parçaların temizliğinde asla klor içeren su ya da temizlik maddesi kullanmayınız. Klor, bu tür metal yüzeylerde paslanmaya neden olur.

6.1. Kötü kokuların önlenmesi

Ürününüzün üretiminde kokuya neden olacak hiçbir madde kullanılmamaktadır. Ancak uygun olmayan yiyecek saklamaya ve ürün iç yüzeyinin gerektiği şekilde temizlenmemesine bağlı olarak koku ortaya çıkabilir.

Bu sorunu önlemek için 15 günde bir karbonatlı suyla temizleyin.

- Yiyecekleri kapalı kaplarda saklayın. Ağzı açık saklanan gıdalardan yayılan mikroorganizmalar kötü kokuya neden olur.
- Saklama süresi dolan ve bozulan gıdaları kesinlikle buzdolabınızda saklamayın.



Çay bilinen en iyi koku alıcılarından biridir. Demlemiş olduğunuz çay posasını ağız açık bir kap içinde ürünün içine yerleştirin ve en geç 12 saat sonra alın. Çay posasını ürünün içinde 12 saatten fazla tutarsanız, kokuya sebep olan organizmaları bünyesinde toplayacağı için kokunun kaynağı haline gelebilir.

6.2. Plastik yüzeylerin korunması

Plastik yüzeylere yağ dökülmesi durumunda yüzeye zarar verebileceği için ılık suyla hemen temizlenmelidir.

6.3. Buz kabının temizlenmesi

(Bu özellik opsiyoneldir)

1. Buz kabını çıkarmak için kolda bulunan mandalı çevirin ve kabı çıkarın.

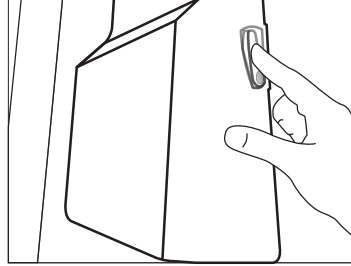

2. Buz kabının içinde spiralin bulunduğu bölgeyi herhangi bir kimyasal kullanmadan su ile temizleyiniz.

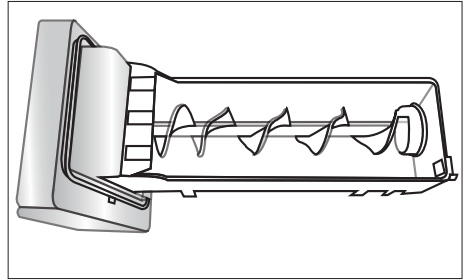

3. Kabı yerleştirirken, karşılıklı parçaların (bknz.1- 2) birbirine geçmesine dikkat edin. Kabin içindeki spiralin uygun pozisyonda olduğundan emin olun. Hareketli parçalara dokunmayın.

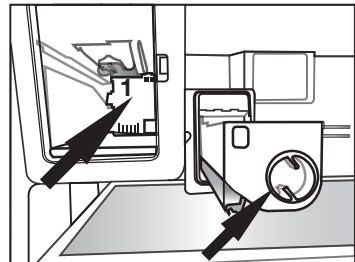

Servis çağırmadan önce, bu listeyi gözden geçirin. Bunu yapmak sizi zaman ve para kaybından kurtarır. Bu liste sık rastlanabilecek, hatalı işçiliğe ya da malzeme kullanımına bağlı olmayan şikayetleri içerir. Bahsedilen bazı özellikler ürününüzde olmayabilir.

Buzdolabı çalışmıyor.

- Fiş prize tam oturmamıştır. >>> *Fişi prize tam oturacak şekilde takın.*
- Ürünün bağlandığı prizin sigortası ya da ana sigorta atmıştır. >>> *Sigortayı kontrol edin.*

Soğutucu bölmenin (MULTI ZONE, COOL CONTROL ve FLEXI ZONE) yan duvarında terleme.

- Ortam çok soğuktur. >>> *Ürünü sıcaklığın -5°C'nin altına düştüğü ortamlara kurmayın.*
- Kapı çok sık açılıp kapanmıştır. >>> *Ürünün kapısını çok sık açıp kapamamaya dikkat edin.*
- Ortam çok nemlidir. >>> *Ürünü çok nemli ortamlara kurmayın.*
- Sıvı içeren yiyecekler açık kaplarda saklanıyor olabilir. >>> *Sıvı içeren yiyecekleri kapalı kaplarda saklayın.*
- Ürünün kapısı açık kalmıştır. >>> *Ürünün kapısını uzun süre açık tutmayın.*
- Termostat çok soğuk bir değere ayarlanmıştır. >>> *Termostatu uygun değere ayarlayın.*

Kompresör çalışmıyor

- Ani elektrik kesilmesinde veya fişin çıkarılıp takılmasında, ürün soğutma sistemindeki gazın basıncı henüz dengelenmemiş olduğu için kompresör koruyucu termiği atar. Yaklaşık 6 dakika sonra ürün çalışmaya başlayacaktır. Bu süre sonunda ürün çalışmaya başlamazsa servis çağırın.
- Buz çözme devresindedir. >>> *Tam otomatik buz çözme yapan bir ürün için bu normaldir. Buz çözme döngüsü periyodik olarak gerçekleşir.*
- Ürünün fişi prize takılı değildir. >>> *Fişin prize takılı olduğundan emin olun.*
- Sıcaklık ayarları doğru yapılmamıştır. >>> *Uygun sıcaklık ayarını seçin.*
- Elektrik kesilmiştir. >>> *Elektrik geldiğinde ürün normal şekilde çalışmaya devam edecektir.*

Buzdolabı çalışırken çalışma sesi artıyor.

- Ortam sıcaklığının değişmesine bağlı olarak ürünün çalışma performansı değişebilir. Bu normaldir ve bir arıza değildir.

Buzdolabı çok sık ya da çok uzun süre çalışıyor.

- Yeni ürün, eskisinden daha geniş olabilir. Daha büyük ürünler daha uzun süre çalışır.
- Oda sıcaklığı yüksek olabilir. >>> *Sıcak ortamlarda daha uzun süre çalışması normaldir.*
- Ürünün fişi daha yeni takılmış ya da yeni yiyecek koyulmuş olabilir. >>> *Fiş yeni takıldığında ya da yeni yiyecek konulduğunda ürünün ayarlanan sıcaklığa ulaşması daha uzun zaman alır. Bu durum normaldir.*
- Ürüne yakın zamanda fazla miktarlarda sıcak yemek konmuş olabilir. >>> *Ürüne sıcak yemek koymayın.*
- Kapılar sık sık açılmış ya da uzun süre açık kalmıştır. >>> *İçeri giren sıcak hava ürünün daha uzun çalışmasına neden olur. Kapıları çok sık açmayın.*
- Dondurucu ya da soğutucu kapısı aralık kalmış olabilir. >>> *Kapıların tamamen kapalı olup olmadığını kontrol edin.*
- Ürün çok düşük bir sıcaklığa ayarlanmıştır. >>> *Ürünün sıcaklığını daha yüksek bir dereceye ayarlayın ve bu sıcaklığa ulaşmasını bekleyin.*
- Soğutucu ya da dondurucu kapı contası kirlenmiş, eskimış, kırılmış ya da tam oturmamış olabilir. >>> *Contayı temizleyin ya da değiştirin. Hasarlı / kopuk kapı contası ürünün mevcut sıcaklığı korumak için daha uzun süre çalışmasına neden olur.*

Sorun giderme

Dondurucu sıcaklığı çok düşük ama soğutucu sıcaklığı yeterli.

- Dondurucu bölme sıcaklığı çok düşük bir değere ayarlanmıştır. >>> *Dondurucu bölme sıcaklığını daha yüksek bir dereceye ayarlayıp kontrol edin.*

Soğutucu sıcaklığı çok düşük ama dondurucu sıcaklığı yeterli.

- Soğutucu bölme sıcaklığı çok düşük bir değere ayarlanmıştır. >>> *Soğutucu bölme sıcaklığını daha yüksek bir dereceye ayarlayıp kontrol edin.*

Soğutucu bölme çekmecelerinde saklanan yiyecekler donuyor.

- Soğutucu bölme sıcaklığı çok düşük bir değere ayarlanmıştır. >>> *Soğutucu bölme sıcaklığını daha yüksek bir değere ayarlayıp kontrol edin.*

Soğutucu ya da dondurucudaki sıcaklık çok yüksek.

- Soğutucu bölme sıcaklığı çok yüksek bir değere ayarlanmış olabilir. >>> *Soğutucu bölme sıcaklık ayarının dondurucu bölme sıcaklığı üzerinde etkisi vardır. Soğutucu ya da dondurucu bölme sıcaklığını değiştirerek ilgili bölmelerin sıcaklığı yeterli seviyeye gelene kadar bekleyin.*
- Kapılar sık açılmış ya da uzun süre açık kalmıştır. >>> *Kapıları çok sık açmayın.*
- Kapı aralık olabilir. >>> *Kapıyı tamamen kapayın.*
- Ürünün fişi daha yeni takılmış ya da yeni yiyecek konulmuş olabilir. >>> *Bu normaldir. Fiş yeni takıldığında ya da yeni yiyecek konulduğunda ürünün ayarlanan sıcaklığa ulaşması normalden daha uzun zaman alır.*
- Ürüne yakın zamanda fazla miktarlarda sıcak yemek konmuş olabilir. >>> *Ürüne sıcak yemek koymayın.*

Sarsılma ya da gürültü.

- Zemin düz veya dayanıklı değildir. >>> *Ürün yavaşça hareket ettirildiğinde sallanıyorsa ayaklarını ayarlayarak ürünü dengeleyin. Ayrıca zeminin ürünü taşıyabilecek kadar dayanıklı olmasına dikkat edin.*
- Ürünün üzerine konulmuş eşyalar gürültü yapıyor olabilir. >>> *Ürünün üzerinde bulunan eşyaları kaldırın.*

Üründen sıvı akması, püskürmesi vb. sesler geliyor.

- Ürünün çalışma prensipleri gereği sıvı ve gaz akışları gerçekleşmektedir. >>> *Bu normaldir ve bir arıza değildir.*

Üründen rüzgar sesi geliyor.

- Ürünün soğutma işlemini gerçekleştirebilmesi için fan kullanılmaktadır. Bu normaldir ve bir arıza değildir.

Ürünün iç duvarlarında terleme oluyor.

- Havanın sıcak ve nemli olması buzlanmayı ve yoğunlaşmayı artırır. *Bu normaldir ve bir arıza değildir.*
- Kapılar sık açılmış ya da uzun süre açık kalmıştır. >>> *Kapıları çok sık açmayın, açıksa kapayın.*
- Kapı aralık olabilir. >>> *Kapıyı tamamen kapayın.*

Ürünün dışında ya da kapıların arasında terleme oluşuyor.

- Hava nemli olabilir, nemli havalarda bu gayet normaldir. >>> *Nem azaldığında yoğunlaşma kaybolur.*

Sorun giderme

Ürünün içi kötü kokuyor.

- Düzenli temizlik yapılmamıştır. >>> *Ürünün içini sünger, ılık su veya karbonatlı suyla düzenli olarak temizleyin.*
- Bazı kaplar ya da paketleme malzemeleri koku yapabilir. >>> *Koku yapmayan kap ya da paketleme malzemesi kullanın.*
- Yiyecekler ürüne ağzı açık kaplarda konulmuştur. >>> *Yiyecekleri kapalı kaplarda saklayın. Ağzı açık saklanan yiyeceklerden yayılan mikroorganizmalar kötü kokulara neden olabilir.*
- Saklama süresi dolan ve bozulan yiyecekleri üründen çıkarın

Kapı kapanmıyor.

- Yiyecek paketleri kapının kapanmasını engelliyor olabilir. >>> *Kapıları engelleyen paketlerin yerlerini değiştirin.*
- Ürün zemin üstünde tamamen dik durmuyor olabilir. >>> *Ayaklarını ayarlayarak ürünü dengeleyin.*
- Zemin düz ya da sağlam değildir. >>> *Zeminin düz ve ürünü taşıyabilecek kadar sağlam olmasına dikkat edin.*

Sebzelikler sıkışmış.

- Yiyecekler çekmecenin üst bölümüne deđiyor olabilir. >>> *Çekmecedeki yiyecekleri düzenleyin.*



UYARI: Bu bölümdeki talimatları uygulamanıza rağmen sorunu gideremezseniz ürünü satın aldığınız bayi ya da Yetkili Servise başvurun. Çalışmayan ürünü kendiniz onarmayı denemeyin.

8 Tüketici hizmetleri

Değerli Müşterimiz,

Arçelik Çağrı Merkezi haftanın 7 günü 08:00-24:00 saatleri arasında 444'lü telefon numarası ile canlı olarak hizmet vermektedir.

Doğrudan bu numarayı çevirerek Arçelik Çağrı Merkezine başvurabilir ve arzu ettiğiniz hizmeti talep edebilirsiniz.

Çağrı Merkezimize ayrıca www.arcelik.com.tr adresindeki Tüketici Hizmetleri bölümünde bulunan formu doldurarak ya da 0 216 423 23 53 nolu telefona faks çekerek de ulaşabilirsiniz.

Yazılı başvurular için adresimiz: Arçelik Çağrı Merkezi, Arçelik A.Ş. Ankara Asfaltı Yanı,34950 Tuzla/İSTANBUL

**Arçelik
Çağrı
Merkezi
444 0 888**

(Sabit telefonlardan veya cep telefonlarından alan kodu çevirmeden arayın*)

**Diğer Numara
0216 585
8 888**

Aşağıdaki önerilere uymanızı rica ederiz.

1. Ürününüzdü aldığınızda Garanti belgesini Yetkili Satıcınıza onaylatırınız.
2. Ürününüzdü kullanma kılavuzu esaslarına göre kullanınız.
3. Ürününüz ile ilgili hizmet talebiniz olduğunda yukarıdaki telefon numaralarından Çağrı Merkezimize başvurunuz.
4. Hizmet için gelen teknisyene "teknisyen kimlik kartı"ni sorunuz.
5. İşinin bittiğinde servis teknisyeninden "Hizmet Fişi" istemeyi unutmayınız. alacağınız "Hizmet Fişi" , ilerde ürününüzde meydana gelebilecek herhangi bir sorunda size yarar sağlayacaktır.
6. Ürünün kullanım ömrü: 10 yıldır. (Ürünün fonksiyonunu yerine getirebilmesi için gerekli yedek parça bulundurma süresi)

Müşteri Memnuniyeti Politikası

Arçelik A.Ş. olarak, hizmet verdiğimiz markamızın müşteri istek ve önerilerinin müşteri profili ayrımı yapılmaksızın her kanaldan (çağrı merkezi, e-posta, www.arcelik.com.tr, faks, mektup, sosyal medya, bayi) rahatlıkla iletilebildiği, izlenebilir, raporlanabilir, şeffaf ve güvenli tek bir bilgi havuzunda toplandığı, bu kayıtların yasal düzenlemelere uygun, objektif, adil ve gizlilik içinde ele alındığı, değerlendirildiği ve süreçlerin sürekli kontrol edilerek iyileştirildiği, mükemmel müşteri deneyimini yaşıtmayı ana ilke olarak kabul etmiş müşteri odaklı bir yaklaşımı benimsemekteyiz.

Yaklaşımımıza paralel olarak tüm süreçler yönetim sistemi ile entegre edilerek, birbirini kontrol eden bir yapı geliştirilmiş olup, yönetim hedefleri de bu sistem üzerinden beslenmektedir.

Hizmet talebinin değerlendirilmesi

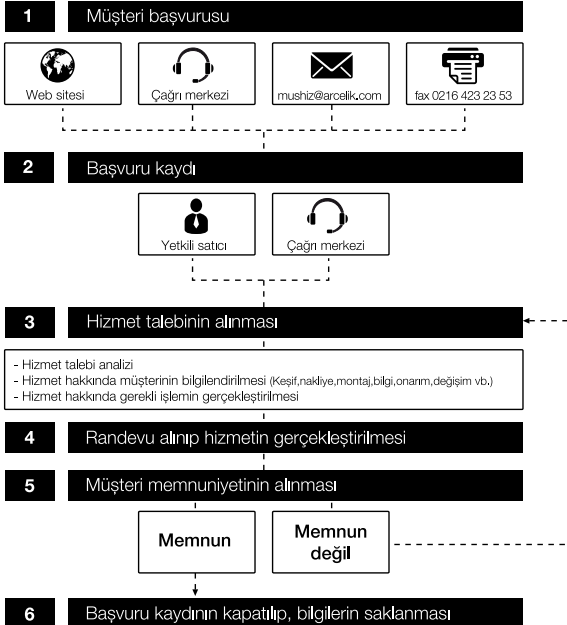



Garanti ile ilgili olarak
müsterinin dikkat etmesi
 gereken hususlar

Kullanım Hataları ve Garanti ile İlgili Dikkat Edilmesi Gereken Diğer Hususlar:

Aşağıda belirtilen sorunların giderilmesi ticret karşılığında yapılır. Bu durumlar için garanti şartları uygulanmaz;

- 1)Kullanım hatalarından kaynaklanan hasar ve arızalar;*
- 2)Malın tüketiciye tesliminden sonraki yükleme, boşaltma, taşıma vb. sırasında oluşan hasar ve arızalar;*
- 3)Malın kullanıldığı yerin elektrik, su, doğalgaz, telefon vb. şebekesi ve/veya altyapısı kaynaklı meydana gelen hasar ve arızalar;*
- 4)Doğa olayları ve yangın, su baskını vb. kaynaklı meydana gelen hasar ve arızalar;*
- 5)Malın tanıma ve kullanma kılavuzlarında yer alan hususlara aykırı kullanılmasından kaynaklanan hasar ve arızalar;*
- 6)Malın, 6502 sayılı Tüketicinin Korunması Hakkındaki Kanununda tarif edilen şekli ile ticari veya mesleki amaçlarla kullanımı durumunda ortaya çıkan hasar ve arızalar.*

Mala yetkisiz kişiler tarafından bakım, onarım veya başka bir nedenle müdahale edilmesi durumunda mala verilmiş garanti sona erecektir.

Arızalarda kullanım hatasının bulunup bulunmadığının, yetkili servis istasyonları, yetkili servis istasyonunun mevcut olmaması halinde sırasıyla; malın satıcısı, ithalatçısı veya üreticisinden birisi tarafından, ilgili mevzuatla belirlenmiş ve o mala ilişkin azami tamir süresi içerisinde düzenlenen raporla belirlenmesi ve bu raporun bir nüshasının tüketiciye verilmesi zorunludur.

Garanti uygulaması sırasında değiştirilen malın garanti süresi, satın alınan malın kalan garanti süresi ile sınırlıdır.

Tüketiciler şikâyet ve itirazları konusundaki başvurularını, ilgili mevzuatlarla belirlenmiş yetki sınırlarını gözeterek, Tüketici Mahkemelerine ve Tüketici Hakem Heyetlerine yapabilir.

Arçelik A.Ş. tarafından üretilmiştir.

Menşei: Türkiye

Çağrı Merkezi
444 0 888

Diğer Numara
0216 585 8 888

Arçelik A.Ş. Karaağaç Caddesi No:2-6,
34445, Sittüce / İSTANBUL
Tel.:(0-216) 585 85 85 Fax: (0-216) 423 23 53

Menşei : Türkiye

GARANTİ ŞARTLARI

- 1) Garanti süresi, malın teslim tarihinden itibaren başlar ve 3 yıldır.
- 2) Malın tanıma ve kullanma kılavuzunda gösterildiği şekilde kullanılması ve Arçelik A.Ş.'nin yetkili kıldığı servis çalışanları dışındaki şahıslar tarafından bakım, onarım veya başka bir nedenle müdahale edilmemiş olması şartıyla, malın bütün parçaları dahil olmak üzere tamamını; malzeme, işçilik ve üretim hatalarına karşı malın teslim tarihinden itibaren yukarıda belirtilen süre kadar garanti eder.
- 3) Malın ayıplı olduğunun anlaşılması durumunda tüketicici, 6502 sayılı Tüketicinin Korunması Hakkında Kanunun 11 inci maddesinde yer alan;
- a- Sözleşmeden dönme,
b- Satış bedelinden indirim isteme,
c- Ücretsiz onarılmasını isteme,
ç- Satılanın ayıpsız, bir misli ile değiştirilmesini isteme, haklarından birini kullanabilir.
- 4) Tüketicinin bu haklardan ücretsiz onarım hakkını seçmesi durumunda satıcı; işçilik masrafı, değiştirilen parça bedeli ya da başka herhangi bir ad altında hiçbir ücret talep etmeksizin malın onarımını yapmak veya yaptırmakla yükümlüdür. Tüketicici ücretsiz onarım hakkını üretici veya ithalatçıya karşı da kullanabilir. Satıcı, üretici ve ithalatçı tüketicinin bu hakkını kullanmasından müteselsilen sorumludur.
- 5) Tüketicinin, ücretsiz onarım hakkını kullanması halinde malın;
- Garanti süresi içinde tekrar arızalanması,
 - Tamiri için gereken azami sürenin aşılması,
 - Tamirinin mümkün olmadığının, yetkili servis istasyonu, satıcı, üretici veya ithalatçı tarafından bir raporla belirlenmesi durumlarında;
- tüketicici malın bedel iadesini, ayp oranında bedel indirimini veya imkân varsa malın ayıpsız misli ile değiştirilmesini satıcıdan talep edebilir. Satıcı, tüketicinin talebini reddedemez. Bu talebin yerine getirilmemesi durumunda satıcı, üretici ve ithalatçı müteselsilen sorumludur.
- 6) Malın tamir süresi 20 iş gününü geçemez. Bu süre, garanti süresi içerisinde mala ilişkin arızanın yetkili servis istasyonuna veya satıcıya bildirim tarihi, garanti süresi dışında ise malın yetkili servis istasyonuna teslim tarihinden itibaren başlar. Malın arızasının 10 iş günü içerisinde giderilememesi halinde, üretici veya ithalatçı; malın tamiri tamamlanmaya kadar, benzer özelliklere sahip başka bir mal tüketicinin kullanımına tahsis etmek zorundadır. Malın garanti süresi içerisinde arızalanması durumunda, tamirde geçen süre garanti süresine eklenir.
- 7) Malın kullanma kılavuzunda yer alan hususlara aykırı kullanılmasından kaynaklanan arızalar garanti kapsamı dışındadır.
- 8) Tüketicici, garantiden doğan haklarının kullanılması ile ilgili olarak çıkabilecek uyumsuzluklarda yerleşim yerinin bulunduğu veya tüketicici işleminin yapıldığı yerdeki Tüketicici Hakem Heyetine veya Tüketicici Mahkemesine başvurabilir.
- 9) Satıcı tarafından bu Garanti Belgesinin verilmemesi durumunda, tüketicici Gümrük ve Ticaret Bakanlığı Tüketicinin Korunması ve Piyasa Gözetimi Genel Müdürlüğüne başvurabilir.

Üretici veya İthalatçı Firmamız:

Unvanı: Arçelik A.Ş.
Adresi: Arçelik A.Ş. Karaağaç Caddesi No:2-6, 34445, Sütluçe / İSTANBUL
Telefonu: (0-216) 585 8 888
Faks: (0-216) 423 23 53
web adresi: www.arçelik.com.tr

Malın

Markası: Arçelik
Cinsi: Buzdolabı
Modeli:
Seri No:
Garanti Süresi: 3 YIL
Azami Tamir Süresi: 20 İş günü

GENEL MÜDÜR

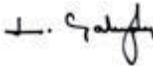
ARÇELİK A.Ş.

GENEL MÜDÜR YRD.

Satıcı Firmamız:

Unvanı:
Adresi:
Telefonu:
Faks:
e-posta:

Fatura Tarih ve Sayısı:
Teslim Tarihi ve Yeri:
Yetkilinin İmzası:
Firmamız Kaşesi: